

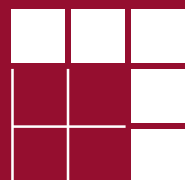

Der neue Standard für Ihr Büro.

KUBUS.



Rückzugsort,
Besprechungsraum,
Think Tank.

Kubus I und Kubus II von Strähle schaffen neue Räume im Open Space.

Die Raum-in-Raum-Lösungen bereichern moderne, offene Bürokonzepte mit hochwertig gestalteten Rückzugsräumen. Frei im Raum positionierbar ermöglichen sie eine effiziente Raumnutzung ohne die Transparenz zu stören.

Die Kuben benötigen keinen Anschluss an Bauteile wie Fassade, Wand oder Decke. Sie sind flexibel konfigurierbar, hochschallgedämmt und äußerst funktional ausgestattet.

Situativ nutzbar

Jetzt Rückzugsort, später Besprechungsraum – Kubus I und Kubus II sind hochschallgedämmt und zonieren offene Bürokonzepte mit hochwertig gestalteten Rauminseln. Die Kuben sind in mehreren Größen erhältlich und individuell konfigurierbar.

Akustik

Neben der gestalterischen Qualität überzeugen die Kuben mit ihrem hohen Schallschutz. Schon in der einfachverglasteten Variante werden Normschallpegeldifferenzen bis 32 dB erreicht.

Ästhetisch & funktional

Die elegante Architektur mit filigranen Ansichtsbreiten und außen bündiger Verglasung lässt sich in unterschiedliche Büroraumkonzepte integrieren. Der hochschallgedämmte Kubus II steht im geschäftigen Büroalltag wie eine Insel im Open Space.

Nachhaltig

Alle Strähle Kuben bestehen aus gut trennbaren Materialien, die nach der Nutzungsphase dem Recycling zugeführt werden können. Durch diese hochwertigen Materialien ist jeder Kubus auf eine lange Nutzungsdauer ausgelegt. Dabei sind alle Kuben aber einfach zerlegbar und dadurch auch flexibel versetzbar.

Ebenerdig & barrierefrei

Strähle Kuben werden ohne eigenen Systemboden direkt auf dem vorhandenen Boden befestigt. Dies führt zu einem ebenerdigen Eingang und garantiert so eine schwellenlose Barrierefreiheit.

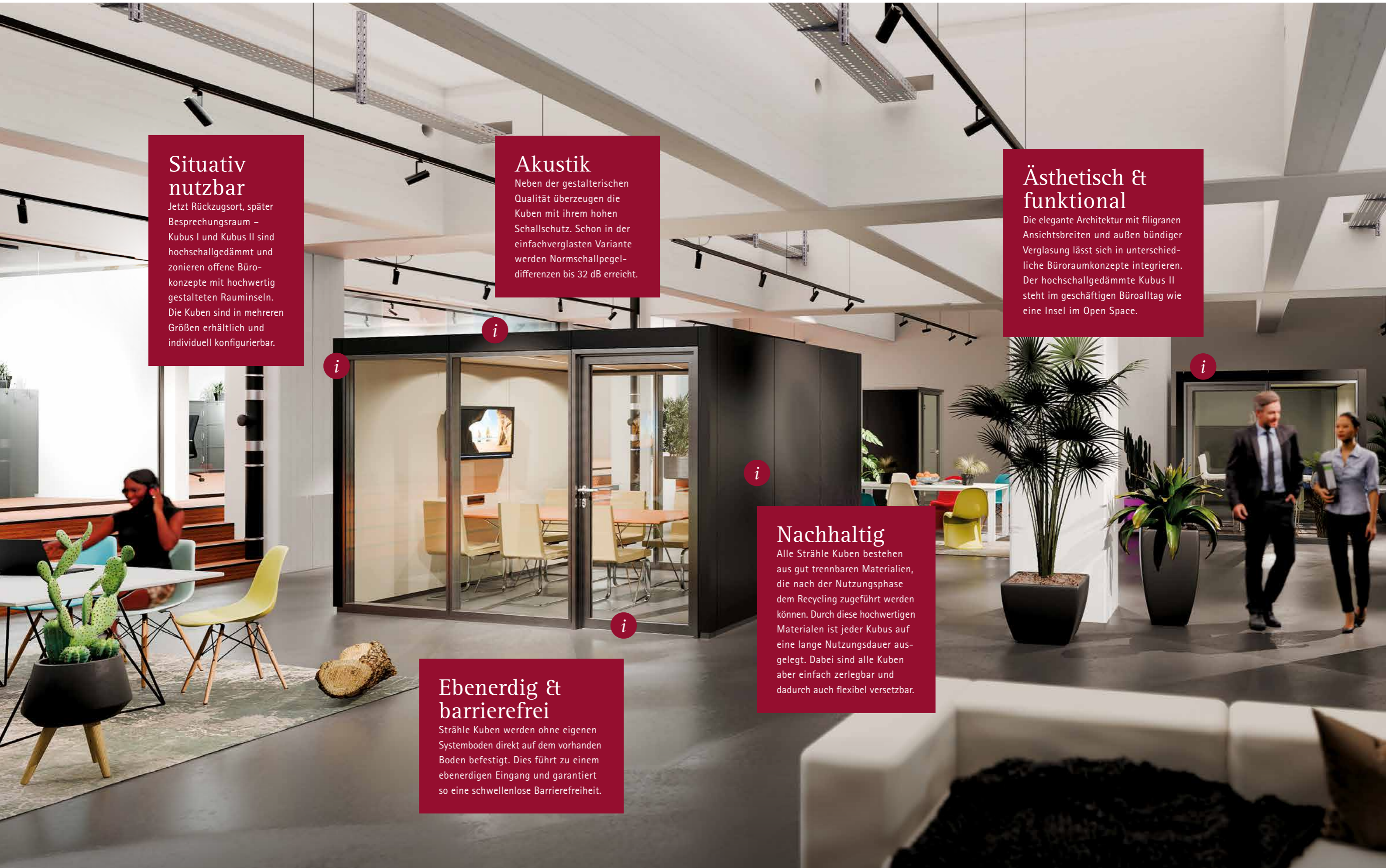

Ob als Einzelarbeitsplatz für besonders konzentriertes Arbeiten oder für ungestörte Telefonate und Videokonferenzen, der flexibel einsetzbare Kubus bietet einen guten Schallschutz.

Viel Funktion auf wenig Raum: Der Kubus I Micro verfügt serienmäßig über ein integriertes und individuell einstellbares Belüftungssystem, dimmbare Beleuchtung und Präsenzmelder und ist ergonomisch eingerichtet. Seine kompakten Abmessungen gewährleisten eine effiziente Raumnutzung. Die L-Wand stellt einen geschützten Raum für konzentriertes Arbeiten sicher.



Kubus I. Micro.

Der perfekte Raum, um eine Aufgabe ganz in Ruhe zu bearbeiten oder ungestört eine Online- Besprechung zu führen.

Viel Funktion auf wenig Raum. Die Abmessungen des Kubus I Micro gewährleisten eine besonders effiziente Raumnutzung im Open Space.

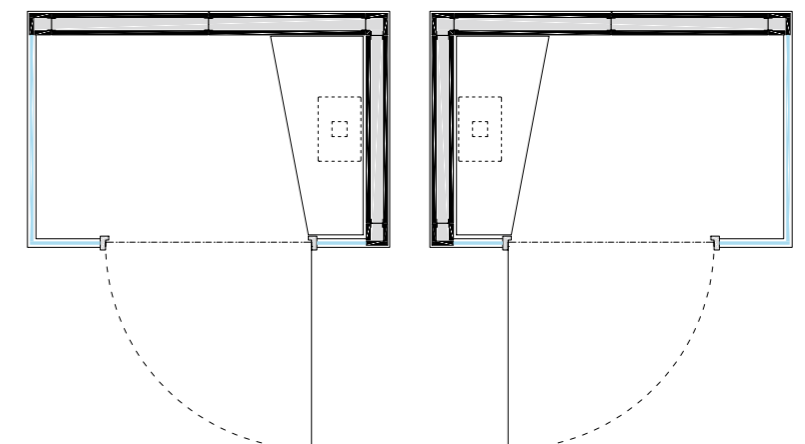
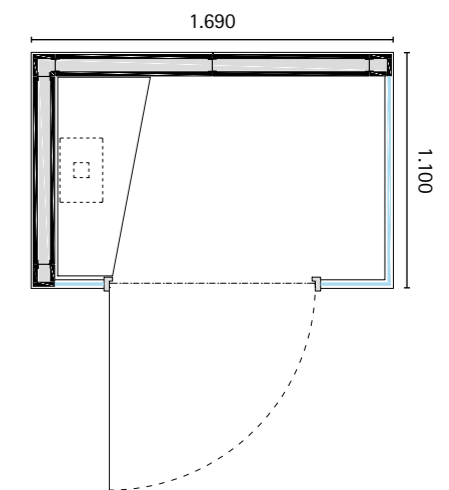



Der gute Schallschutz garantiert Vertraulichkeit, die akustisch wirksamen Oberflächen sorgen für eine angenehme Raumakustik. Durch die L-Form, ist an den Seiten mit den Vollwänden, eine Reihung aus 2 Kuben oder eine Gruppierung mit 4 Kuben möglich.

Kubus I. Dialog.

Ruheinsel im Open Space. Eine ideale Raumlösung für konzentriertes Arbeiten oder Besprechungen zu zweit oder zu viert ist der Kubus I Dialog.

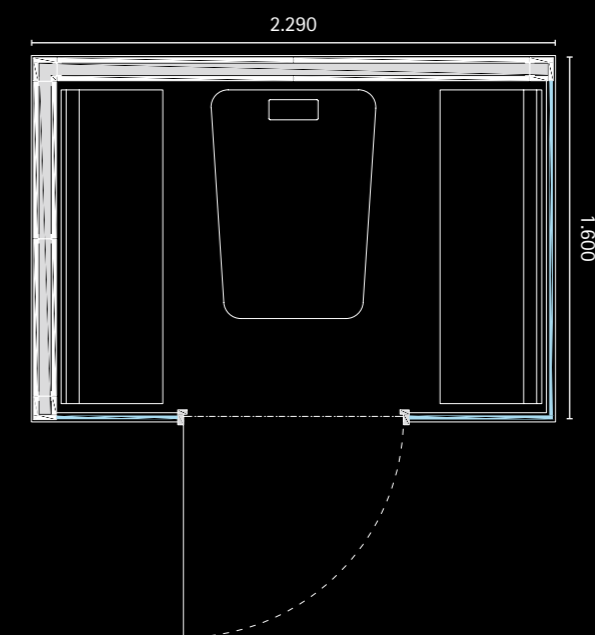

Kubus I. Team.

Situativ nutzbare Räume für ungestörte Besprechungen im freien Raum. Hier können Konferenzen ohne Störgeräusche von außen stattfinden.

Kubus I Team ist ein vollwertiger Besprechungsraum für vier Personen, der Diskretion und Transparenz vereint. Der gute Schallschutz und ein in die Decke integriertes individuell einstellbares Belüftungsgerät und eine dimmbare Beleuchtung gewährleisten einen hohen Arbeitskomfort.

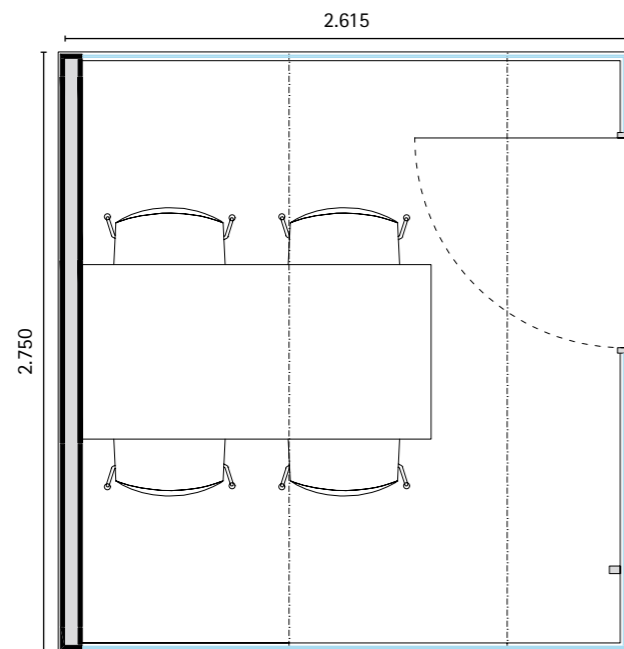

Ein hochwertiger Besprechungsraum als freistehende Lösung im Büro. Die hohe Transparenz und die Multifunktionswand zeichnen das System aus.

Dank der flexiblen und vielfältigen Kombinationsmöglichkeiten von Innen- und Außengestaltung fügt sich jeder Kubus ideal in die vorhandene Raumgestaltung ein. So bildet er nicht nur eine optimale Ergänzung zum Bürolayout sondern schafft Platz für kreatives und konzentriertes Zusammenarbeiten.



Kubus I. Meeting.

Für Besprechungen
oder Brainstormings –
in kleinen oder
größeren Gruppen.

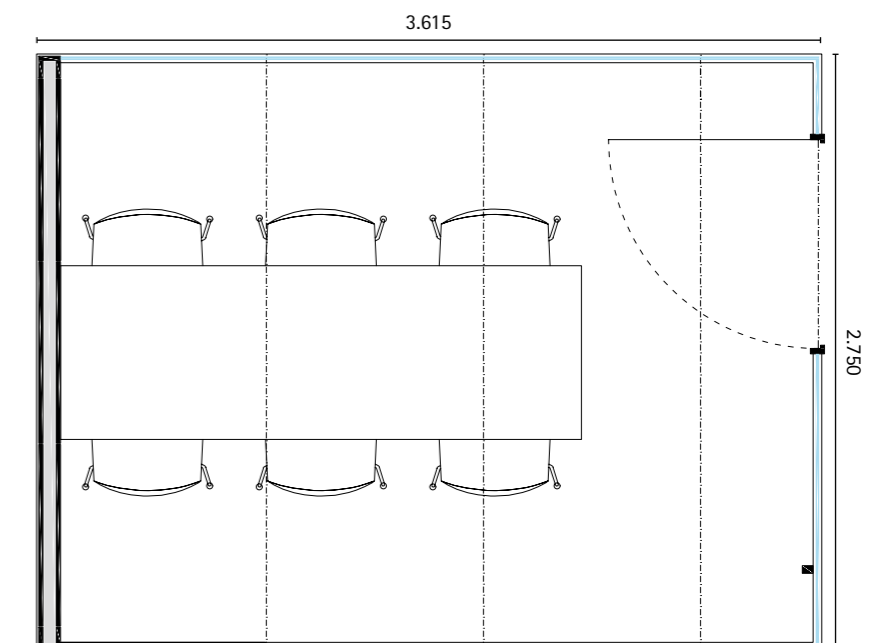

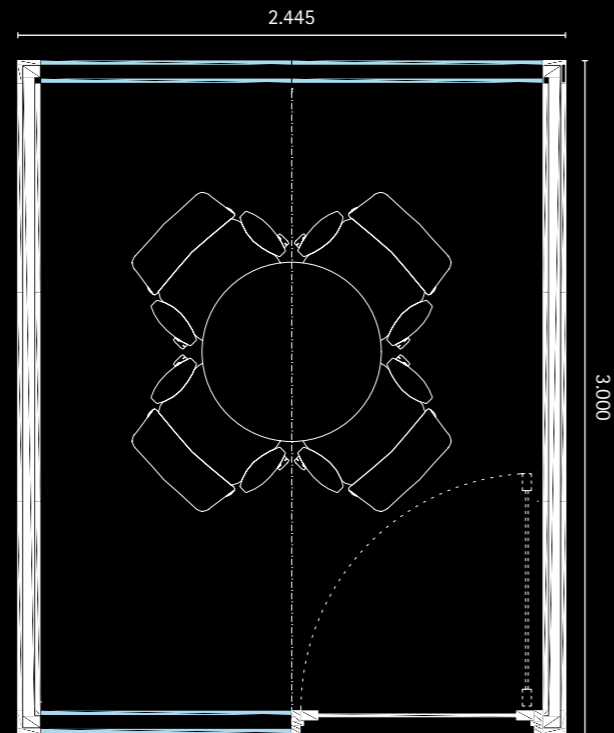

Kubus II. Team.

Unsere Kuben bestehen aus recyclebaren Materialien und haben eine hohe Flexibilität in der Nutzung.

Eine hohe Schalldämmung und akustisch wirksame Metallkassettenpaneelen für geringe Nachhallzeiten sorgen für ungestörtes Arbeiten auf beiden Seiten des Kubus.



Kubus II. Meeting.

Gläserner Think Tank. Höchste Ansprüche an Ästhetik und Funktionalität erfüllt das Raum-in-Raum-System Kubus II.

Ausgezeichnete Schallschutzwerte bis $D_{n,T,w} = 36$ dB (entspricht Schalldämmmaß $R'w = 42$ dB) gewährleisten ein konzentriertes Arbeitsklima. Geräusche von und nach außen werden abgeschirmt. Der hochschallgedämmte Kubus II steht im geschäftigen Büroalltag wie eine Insel im Open Space.

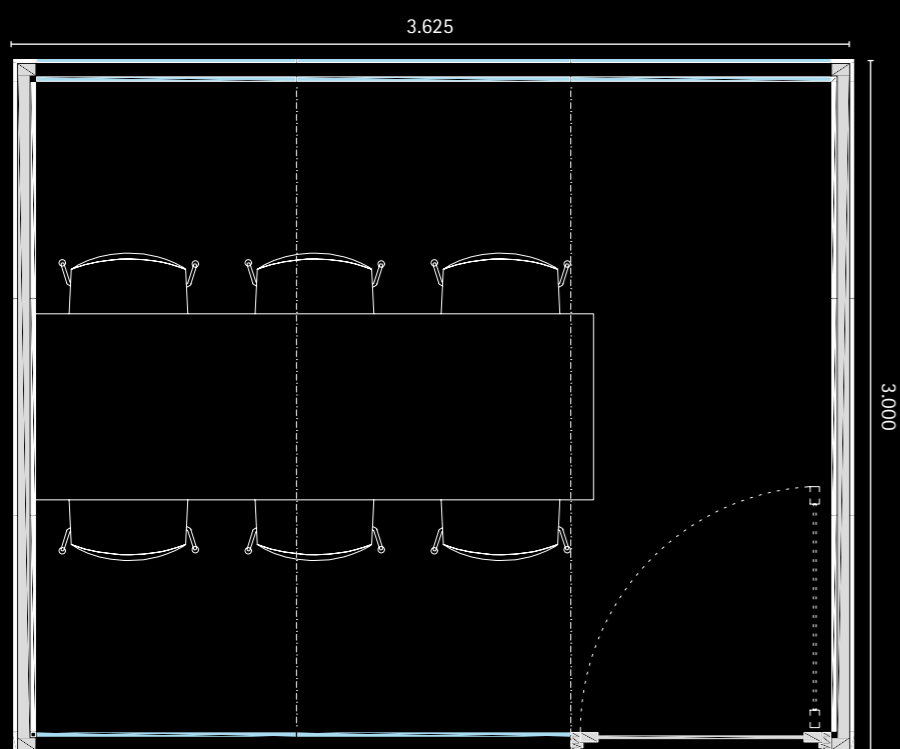

Vielfältig und individuell.

Haptik, Funktion, Wirkung: Verschiedene Oberflächen und Materialien bieten zahlreiche Gestaltungsmöglichkeiten.

Die Wandelemente des Strähle Kubus sind in verschiedenen Farben und Oberflächen lieferbar. Sie können die Kuben außen und innen unterschiedlich gestalten und mit verschiedenen Profilfarben kombinieren. Dadurch lassen sich helle, dunkle oder auch kontrastreiche Kubus-Varianten realisieren: puristisch und reduziert oder mit warmen Holzoberflächen – passend zu Ihrem Gestaltungskonzept.

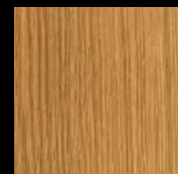

Platten/ Vollelemente

Weiß
Eiche furniert
Graphitschwarz



Aluprofile

Weiß RAL 9016
Aluminium eloxiert
Schwarz RAL 9005

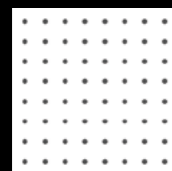

Wandabsorber und Deckenpaneele

Weiß RAL 9016 pulverbeschichtet
mit Perforation 0,7 x 4 mm



Stoffe: Meliert

Fabr. Gabriel Cura Screen
Optional:
Fabr. Camira Lucia,
Fabr. Gabriel Atlantic Screen

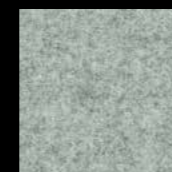

Stoffe: Wolle

Fabr. Gabriel
Focus Melange Screen
Optional:
Fabr. Camira Lucia,
Fabr. Gabriel Atlantic Screen



Beschläge (Bänder und Türdrücker)

Edelstahl
Schwarz RAL 9005

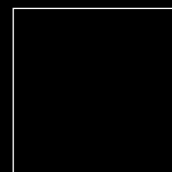

Stoffe: Uni

Fabr. Gabriel Event Screen
Optional:
Fabr. Camira Lucia,
Fabr. Gabriel Atlantic Screen

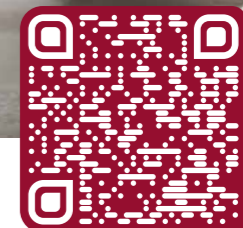

Auf www.straehle.de
oder direkt hier den QR-Code
scannen mit dem
Smartphone oder Tablet.

Lassen Sie sich
inspirieren!
Projektbeispiele, Bilder
und technische
Informationen finden
Sie auf www.straehle.de
oder direkt hier den
QR-Code scannen
mit dem Smartphone
oder Tablet.

Kubus Übersicht

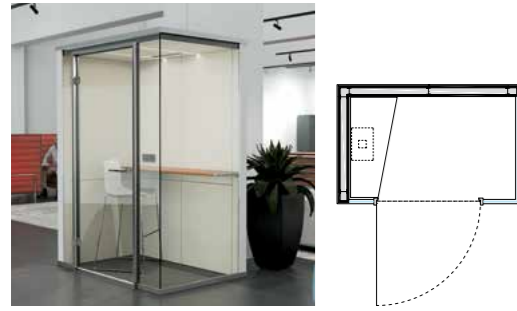

Kubus I – Micro

Der wohlliche Microroom für Telefonate oder als Einzelarbeitsplatz für konzentriertes Arbeiten. Seine Abmessungen gewährleisten eine besonders effiziente Raumnutzung im Open Space.

ABMESSUNG:
L: 1.690 mm
B: 1.100 mm
H: 2.300 mm

PERSONEN:
1

VERGLASUNG:
Einfachverglasung 10 mm ESG / 12 mm VSG

TÜREN:
Ganzglastür 10 mm ESG

SCHALLSCHUTZ*:
ESG 10 mm: $D_{n,T,w} = 25$ dB (entspricht R'_w von ca. 34 dB)
VSG 12 mm: $D_{n,T,w} = 30$ dB (entspricht R'_w von ca. 37 dB)

AKUSTIK:
Mikroperforierte Deckenpaneele und mikroperforierte Wandabsorber. Niedrige Nachhallzeiten von < 0,5 s über den gesamten Frequenzbereich

LÜFTUNG:
In Systemdecke integriertes Belüftungsgerät in Kombination mit Überströmelement. Leistung bis max. 80 m³/h, stufenlos regelbar

BELEUCHTUNG:
Dimmbare LED-Linienleuchten, flächenbündig in Systemdecke integriert

ELEKTROINSTALLATION:
Einbau-Steckerleiste mit Einsätzen (2 x 230 V, 1 x USB-C Charger, 1 x LAN)

STANDARDFUNKTIONSTYP:
Licht + Lüftung stufenlos per Touch Bedienpanel einstellbar sowie Automatik über Präsenzmelder

OPTIONALE AUSSTATTUNGSVARIANTEN:
Wandpanel mit Bildschirm, Tisch

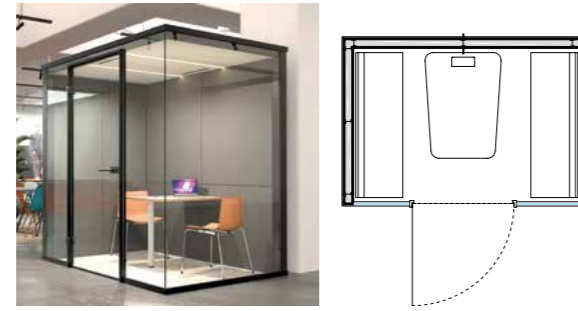

Kubus I – Dialog

Die Raum-in-Raum-Lösung für Besprechungen zu zweit oder als kompakter Rückzugsort für Stillarbeit. Dank der L-Form flexibel kombinierbar zu 2er oder 4er Gruppen.

ABMESSUNG:
L: 2.290 mm
B: 1.600 mm
H: 2.300 mm

PERSONEN:
1 – 4

VERGLASUNG:
Einfachverglasung 10 mm ESG / 12 mm VSG

TÜREN:
Ganzglastür 10 mm ESG

SCHALLSCHUTZ*:
ESG 10 mm: $D_{n,T,w} = 25$ dB (entspricht R'_w von ca. 34 dB)
VSG 12 mm: $D_{n,T,w} = 30$ dB (entspricht R'_w von ca. 37 dB)

AKUSTIK:
Mikroperforierte Deckenpaneele und mikroperforierte Wandabsorber. Niedrige Nachhallzeiten von < 0,5 s über den gesamten Frequenzbereich

LÜFTUNG:
In Systemdecke integriertes Belüftungsgerät in Kombination mit Überströmelement. Leistung bis max. 150 m³/h, stufenlos regelbar

BELEUCHTUNG:
Dimmbare LED-Linienleuchten, flächenbündig in Systemdecke integriert

ELEKTROINSTALLATION:
Einbau-Steckerleiste mit Einsätzen (2 x 230 V, 1 x USB-C Charger, 1 x LAN)

STANDARDFUNKTIONSTYP:
Licht + Lüftung stufenlos per Touch Bedienpanel einstellbar sowie Automatik über Präsenzmelder

OPTIONALE AUSSTATTUNGSVARIANTEN:
Wandpanel mit Bildschirm, Tisch, Sitzbänke mit Polsterung

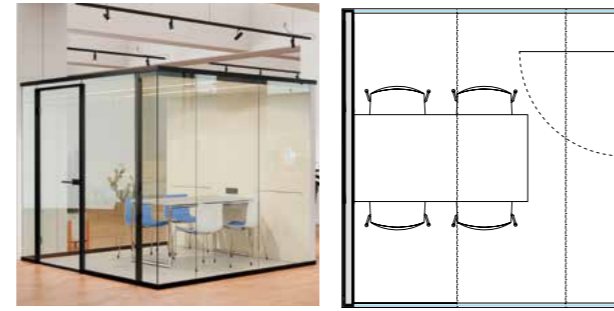

Kubus I – Team

Hochwertiger Besprechungsraum als freistehende Lösung im Büro. Die hohe Transparenz und die Multifunktionswand zeichnen das System aus. Als Team Variante nutzbar für bis zu 4 Personen.

ABMESSUNG:
L: 2.615 mm (2 Achsen)
B: 2.750 mm
H: 2.300 mm

PERSONEN:
4

VERGLASUNG:
Einfachverglasung 10 mm ESG / 12 mm VSG / 16 mm VSG

TÜREN:
Ganzglastür 10 mm ESG oder
40 mm Alurahmentür mit 12 mm VSG-SI

SCHALLSCHUTZ*:
ESG 10 mm: $D_{n,T,w} = 28$ dB (entspricht R'_w von ca. 34 dB)
VSG 12 mm: $D_{n,T,w} = 30$ dB (entspricht R'_w von ca. 37 dB)
VSG 16 mm: $D_{n,T,w} = 32$ dB (entspricht R'_w von ca. 39 dB)

AKUSTIK:
Mikroperforierte Deckenpaneele und mikroperforierte Wandabsorber. Niedrige Nachhallzeiten von < 0,5 s über den gesamten Frequenzbereich

LÜFTUNG:
In Systemdecke integriertes Belüftungsgerät in Kombination mit Überströmelement. Leistung bis max. 150 m³/h, stufenlos regelbar

BELEUCHTUNG:
Dimmbare LED-Linienleuchten, flächenbündig in Systemdecke integriert

ELEKTROINSTALLATION:
Einbau-Steckerleiste mit Einsätzen (2 x 230 V, 1 x USB-C Charger, 1 x LAN)

STANDARDFUNKTIONSTYP:
Licht + Lüftung stufenlos per Touch Bedienpanel einstellbar sowie Automatik über Präsenzmelder

OPTIONALE AUSSTATTUNGSVARIANTEN:
Wandpanel mit Bildschirm, Kühlung über Kühldecke oder Kühlkonvektor in Sideboard, jeweils mit bauseitiger Kaltwasserzufuhr

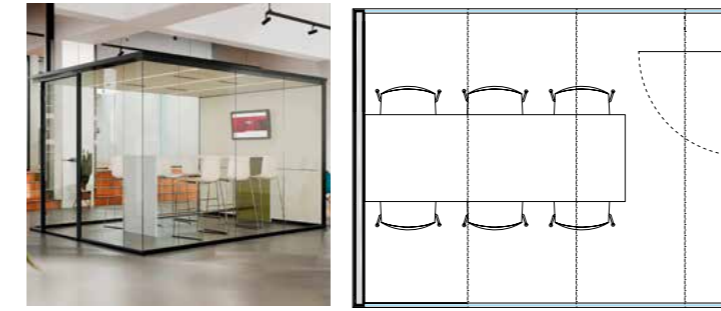

Kubus I – Meeting

Hochwertiger Besprechungsraum als freistehende Lösung im Büro. Die hohe Transparenz und die Multifunktionswand zeichnen das System aus. Als Meeting Variante nutzbar für bis zu 6 Personen.

ABMESSUNG:
L: 3.615 mm (3 Achsen)
B: 2.750 mm
H: 2.300 mm

PERSONEN:
6

VERGLASUNG:
Einfachverglasung 10 mm ESG / 12 mm VSG / 16 mm VSG

TÜREN:
Ganzglastür 10 mm ESG oder
40 mm Alurahmentür mit 12 mm VSG-SI

SCHALLSCHUTZ*:
ESG 10 mm: $D_{n,T,w} = 28$ dB (entspricht R'_w von ca. 34 dB)
VSG 12 mm: $D_{n,T,w} = 30$ dB (entspricht R'_w von ca. 37 dB)
VSG 16 mm: $D_{n,T,w} = 32$ dB (entspricht R'_w von ca. 39 dB)

AKUSTIK:
Mikroperforierte Deckenpaneele und mikroperforierte Wandabsorber. Niedrige Nachhallzeiten von < 0,5 s über den gesamten Frequenzbereich

LÜFTUNG:
In Systemdecke integriertes Belüftungsgerät in Kombination mit Überströmelement. Leistung bis max. 300 m³/h, stufenlos regelbar

BELEUCHTUNG:
Dimmbare LED-Linienleuchten, flächenbündig in Systemdecke integriert

ELEKTROINSTALLATION:
Einbau-Steckerleiste mit Einsätzen (2 x 230 V, 1 x USB-C Charger, 1 x LAN)

STANDARDFUNKTIONSTYP:
Licht + Lüftung stufenlos per Touch Bedienpanel einstellbar sowie Automatik über Präsenzmelder

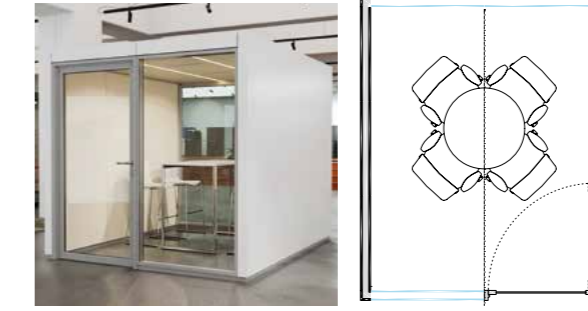

Kubus II – Team

Das elegante Design mit filigranen Ansichtsbreiten und außen bündiger Verglasung ermöglicht problemlos die Integration in unterschiedliche Büroraumkonzepte. Ausgezeichnete Schallschutzwerte sowie die integrierte Belüftungseinheit gewährleisten Vertraulichkeit und einen hohen Arbeitskomfort. Als Team und Meeting Variante nutzbar für bis zu 4 bzw. 6 Personen.

ABMESSUNG:
L: 2.445 mm (2 Achsen)
B: 3.000 mm
H: 2.330 mm

PERSONEN:
4

VERGLASUNG:
Doppelverglasung, 6 mm ESG / 8 mm ESG

TÜREN:
40 mm Alurahmentür mit 12 mm VSG-SI

SCHALLSCHUTZ*:
 $D_{n,T,w} = 36$ dB (entspricht R'_w von ca. 42 dB)

AKUSTIK:
Mikroperforierte Deckenpaneele und mikroperforierte Wandabsorber. Niedrige Nachhallzeiten von < 0,5 s über den gesamten Frequenzbereich

LÜFTUNG:
In Systemdecke integriertes Belüftungsgerät in Kombination mit Überströmelement. Leistung bis max. 150 m³/h, stufenlos regelbar

BELEUCHTUNG:
Dimmbare LED-Linienleuchten, flächenbündig in Systemdecke integriert

ELEKTROINSTALLATION:
Einbau-Steckerleiste mit Einsätzen (2 x 230 V, 1 x USB-C Charger, 1 x LAN)

STANDARDFUNKTIONSTYP:
Licht + Lüftung stufenlos per Touch Bedienpanel einstellbar sowie Automatik über Präsenzmelder

OPTIONALE AUSSTATTUNGSVARIANTEN:
Wandpanel mit Bildschirm, Kühlung über Kühldecke oder Kühlkonvektor in Sideboard, jeweils mit bauseitiger Kaltwasserzufuhr

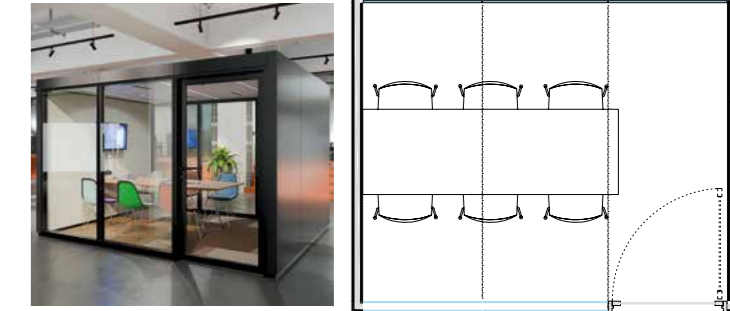

Kubus II – Meeting

Hochwertiger Besprechungsraum als freistehende Lösung im Büro. Die hohe Transparenz und die Multifunktionswand zeichnen das System aus. Als Meeting Variante nutzbar für bis zu 6 Personen.

ABMESSUNG:
L: 3.625 mm (3 Achsen)
B: 3.000 mm
H: 2.330 mm

PERSONEN:
6

VERGLASUNG:
Doppelverglasung, 6 mm ESG / 8 mm ESG

TÜREN:
40 mm Alurahmentür mit 12 mm VSG-SI

SCHALLSCHUTZ*:
 $D_{n,T,w} = 36$ dB (entspricht R'_w von ca. 42 dB)

AKUSTIK:
Mikroperforierte Deckenpaneele und mikroperforierte Wandabsorber. Niedrige Nachhallzeiten von < 0,5 s über den gesamten Frequenzbereich

LÜFTUNG:
In Systemdecke integriertes Belüftungsgerät in Kombination mit Überströmelement. Leistung bis max. 300 m³/h, stufenlos regelbar

BELEUCHTUNG:
Dimmbare LED-Linienleuchten, flächenbündig in Systemdecke integriert

ELEKTROINSTALLATION:
Einbau-Steckerleiste mit Einsätzen (2 x 230 V, 1 x USB-C Charger, 1 x LAN)

STANDARDFUNKTIONSTYP:
Licht + Lüftung stufenlos per Touch Bedienpanel einstellbar sowie Automatik über Präsenzmelder

OPTIONALE AUSSTATTUNGSVARIANTEN:
Wandpanel mit Bildschirm, Kühlung über Kühldecke oder Kühlkonvektor in Sideboard, jeweils mit bauseitiger Kaltwasserzufuhr

Alle Funktionen auf einen Blick

Kubus I verbindet hochwertiges Design mit Technik, Funktionalität und Qualität. Bewährte Komponenten aus dem Trennwandbau sowie unsere Erfahrung als Spezialist im Innenausbau sind in die Entwicklung eingeflossen.

Deckenpaneele

Die mikroperforierte, hochschallgedämmte Metalldecke sorgt für eine optimale Raumakustik.

Belüftung

Schallgedämmtes stufenlos einstellbares Belüftungssystem.

Elektrik

Einbausteckerleiste für 220 V Strom, USB-C und LAN Anschluss.

Beleuchtung

Dimmbare LED Linienleuchten flächenbündig in die Decke integriert.

Schallschutz

Alle Kuben sind hochschallgedämmt und eignen sich für vertrauliche Besprechungen. Schallschutzwerte: Kubus I R_w von ca. 37 dB, Kubus II R_w von ca. 42 dB.

Statik

Das System Kubus ist statisch geprüft und verfügt über einen Standsicherheitsnachweis.

Möblierung

Optional kann bei der großen Variante von Micro und Dialog ein auf die Raumgröße abgestimmter Tisch mitgeliefert werden.

Akustik

Durch die Kombination von Wand und Deckenabsorber wird eine sehr gute Raumakustik ohne Flatterechos und Nachhallzeiten von < 0,5 s erreicht.

Raum-in-Raum-Lösungen für moderne Bürokonzepte.

Rückzugsort, Besprechungsraum, Think Tank: Wir schaffen neue Räume.

Strähle Raum-Systeme GmbH
strahle.de
info@strahle.de

DEUTSCHLAND
Gewerbstraße 6
71332 Waiblingen
T +49 7151 1714-0

Wurzelweg 5
14822 Borkheide
T +49 33845 66-0

ÖSTERREICH
Industriestraße 9
2353 Guntramsdorf
T +43 2236 23232-0

SCHWEIZ
Dellenbodenweg 1
4452 Itingen
T +41 61 463 1332

www.straehle.de